



MANUAL DO USUÁRIO

O fabricante se reserva o direito de fazer alterações no miniPRO, liberar atualizações de firmware e atualizar esse manual a qualquer momento. Visite www.segway.com para baixar os materiais do usuário mais recentes e assistir ao vídeo de segurança. Você deve instalar o aplicativo Ninebot da Segway para seguir o Tutorial de novo condutor, ativar seu miniPRO e obter as atualizações e instruções de segurança mais recentes.

www.segway.com

25018-00004 ag

Acesse www.segway.com para assistir ao vídeo de segurança.

NOTA

Primeiro, você deve fazer download do aplicativo Ninebot da Segway no seu dispositivo móvel. O aplicativo o guiará pelo Tutorial de Novo Condutor. Para sua segurança, o miniPRO limitará a velocidade máxima para 7 km/h (4,3 mi/h) até que você conclua o Tutorial de novo condutor. Após concluir o Tutorial de novo condutor, a velocidade máxima será limitada a 10 km/h (6,2 mi/h) durante o primeiro quilômetro (0,6 milhas), após o qual você poderá desativar o modo de limite de velocidade por meio do aplicativo e alcançar a velocidade máxima de 16 km/h (10 mi/h).

Conteúdo

1 Lista do pacote	01
2 Segurança da condução	02
3 Diagrama	04
4 Ícones do painel	05
5 Montando seu miniPro	06
6 Primeira volta	07
7 Carregando	08
8 Aprendendo a conduzir	08
9 Aviso	10
10 Modo de Controle remoto (R/C)	12
11 Modo de elevação e assistência de energia	13
12 Manutenção	14
13 Especificações	16
14 Marca registrada e declaração legal	17
15 Certificações	18
16 Contato	19

Obrigado por escolher o miniPRO!

Obrigado por escolher o Ninebot da Segway miniPRO (aqui chamado de miniPRO)!

Seu miniPRO é um veículo elétrico de equilíbrio revolucionário que apresenta um aplicativo de dispositivo móvel.

Aproveite seu passeio!

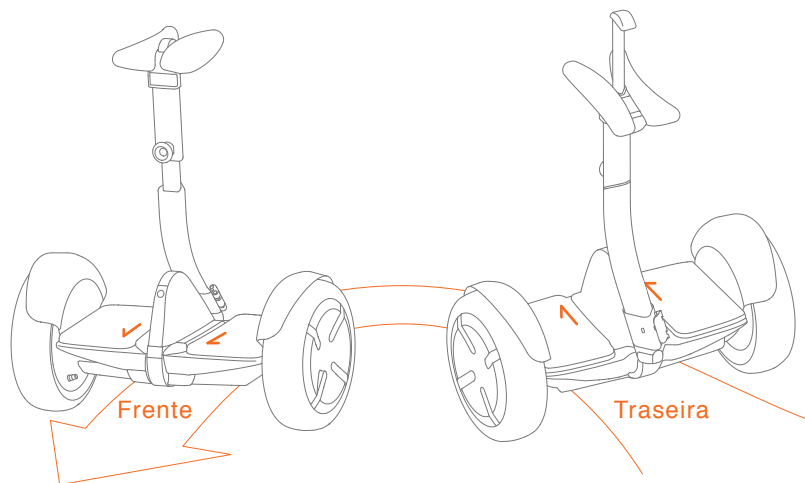

AVISO

Sempre fique afastado da parte traseira do miniPRO.

Caso contrário, você corre o risco de quedas e/ou colisões caso a direção da condução seja revertida.

1 Packing List

Barra de direção

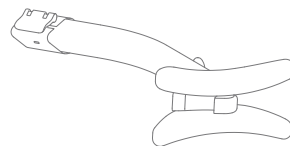

Materiais do usuário



Chassi principal

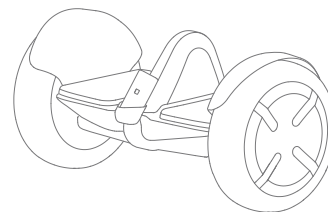

Caixa de acessórios

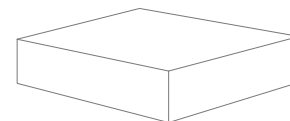

Acessórios na caixa

Carregador, cabo de energia

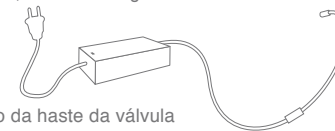

Extensão da haste da válvula



Ao desembalar seu miniPRO, verifique se os itens acima estão inclusos no pacote. Caso esteja faltando algum componente, entre em contato com seu revendedor/distribuidor ou envie um e-mail para technicalsupport@segway.com. Após verificar se todos os componentes estão presentes e em boas condições, você pode montar seu novo miniPRO.

Guarde a caixa e os materiais de embalagem caso precise enviar seu miniPRO futuramente.

Lembre-se de desligar seu miniPRO e desconectar o cabo de carregamento antes de desmontar, montar os acessórios ou limpar a estrutura.

2 Segurança da condução

1. O miniPRO é um produto recreativo, diferente de veículos a motor dirigidos na rua. Before mastering riding skills, you need to practice. Nem a Ninebot Inc. nem a Segway Inc. se responsabilizam por quaisquer lesões ou danos causados pela inexperiência ou falha do condutor em seguir as instruções desse documento.
2. Compreenda que você pode reduzir o risco seguindo todas as instruções e avisos nesse manual, mas não é possível eliminar todos os riscos. Lembre-se de que sempre que conduzir o miniPRO, você corre risco de sofrer lesões ou morte ocasionadas pela perda de controle, colisões e quedas. Ao entrar em espaços públicos, sempre esteja em conformidade com as leis e normas locais. Como com outros veículos, maiores velocidades exigem mais distância de frenagem. A frenagem repentina em superfícies macias pode resultar em derrapagem, perda de equilíbrio ou quedas. Tenha cuidado e sempre mantenha uma distância segura entre você e outras pessoas ou veículos ao conduzir. Esteja alerta e reduza a velocidade ao entrar em áreas desconhecidas.
3. Respeite os pedestres sempre cedendo a preferência. Passe pela esquerda sempre que possível. Ao se aproximar de um pedestre pela frente, fique à direita e reduza a velocidade. Evite assustar os pedestres. Ao se aproximar por trás, anuncie sua chegada e reduza a velocidade para o ritmo de caminhada ao passar.
4. Em locais sem leis e normas que governam veículos elétricos de autoequilíbrio, esteja em conformidade com as diretrizes de segurança descritas nesse manual. Nem a Ninebot Inc. nem a Segway Inc. são responsáveis por qualquer dano à propriedade, ferimento pessoal/morte, acidentes ou disputas legais causadas por violações das instruções de segurança.
5. Não permita que ninguém conduza o miniPRO por conta própria, a menos que tenha lido o manual cuidadosamente, assistido ao vídeo de segurança e seguindo o Tutorial de novo condutor no aplicativo Ninebot da Segway. A segurança de novos usuários é de sua responsabilidade. Identifique novos usuários até que estejam confortáveis com as operações básicas do miniPRO. Certifique-se de que cada condutor utilize um capacete e outros dispositivos de proteção.
6. Antes de cada passeio, verifique se não há presilhas soltas, componentes danificados e pneus com baixa pressão. Se o miniPRO emitir sons anormais ou emitir um alarme, pare de conduzir imediatamente. Faça o diagnóstico do seu miniPRO por meio do aplicativo Ninebot da Segway e entre em contato com seu revendedor/distribuidor para obter assistência.
7. Sempre use capacete ao conduzir. Use um capacete aprovado para bicicleta ou skate, que se ajuste de forma apropriada à cinta jugular e que ofereça proteção para a parte de trás da cabeça.
8. Não faça sua primeira tentativa de uso em áreas que possa encontrar crianças, pedestres, animais de estimação, veículos, bicicletas ou outros obstáculos e possíveis perigos.
9. Esteja alerta! Examine bem o que está a sua frente e na frente do miniPRO. Seus olhos são sua melhor ferramenta para evitar obstáculos e superfícies escorregadias (incluindo, mas não se limitando a piso molhado, areia solta, cascalho solto e gelo).
10. Para reduzir o risco de lesões, é preciso ler e seguir as observações de "PRECAUÇÃO" e "AVISO" nesse documento. Não conduza em velocidade perigosa. Sob nenhuma circunstância você deve conduzir o One em estradas com veículos motorizados. Siga sempre essas instruções de segurança:
 - A. As pessoas a seguir não podem conduzir o miniPRO:
 - i. Menores de 16 anos de idade e maiores de 60 anos de idade. Condutores entre 16 e 18 anos de idade devem ter a supervisão de um adulto.
 - ii. Todos que estiverem sob influência de álcool ou drogas.
 - iii. Todos que sofrem de doenças que os coloquem em risco, caso se submetam à atividade física intensa.
 - iv. Todos que têm problemas com equilíbrio ou com habilidades motoras que possam interferir na capacidade de manter o equilíbrio.
 - v. Qualquer pessoa cuja altura ou peso esteja fora dos limites mencionados (consulte Especificações).
 - B. Estar de acordo com as leis e regulamentos ao conduzir esse produto. Não utilizar em locais proibidos por lei.
 - C. Para conduzir de forma segura, é preciso ver claramente o que está a sua frente e você precisa estar claramente visível para outras pessoas.
 - D. Não conduzir o veículo na neve, na chuva ou em estradas molhadas, com lama, gelo ou que estão escorregadias por alguma razão. Não conduza sobre obstáculos (areia, cascalho solto ou galhos). Caso contrário, poderá resultar na perda do equilíbrio ou aderência e pode causar quedas.
 - E. Não acelere nem desacelere repentinamente. Não acelere quando o miniPRO se inclinar para trás ou soar um alarme. Não tente ultrapassar o limitador de velocidade.
11. Não conecte o cabo de alimentação se a porta de recarga estiver úmida.
12. Use um estabilizador de voltagem durante o carregamento para ajudar a proteger seu miniPRO de danos decorridos de picos de energia e de tensão. Use apenas o carregador fornecido com o Ninebot da Segway. Não use um carregador de qualquer outro produto.
13. Use somente peças e acessórios aprovados pela Ninebot da Segway. Não modifique seu miniPRO. Modificações em seu miniPRO podem interferir na operação do miniPRO, resultar em lesões e/ou danos graves e anular a Garantia limitada.
14. Não sente na barra de direção. Essa ação pode resultar em prejuízos e/ou danos sérios ao seu miniPRO.

3 Diagrama

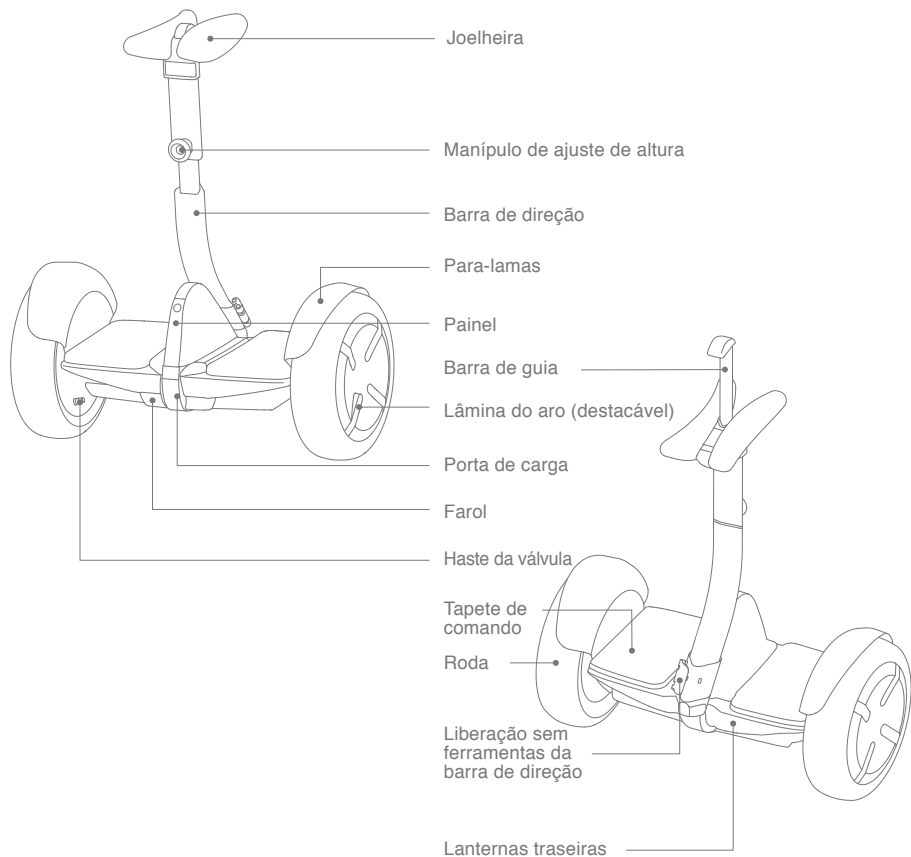

4 Ícones do painel

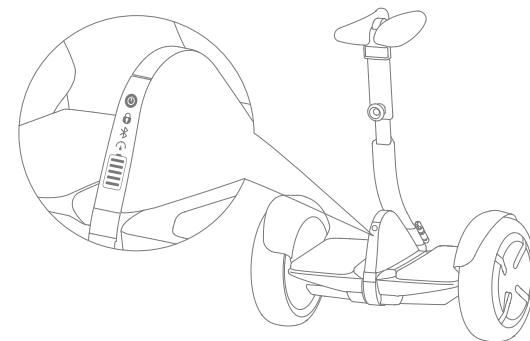
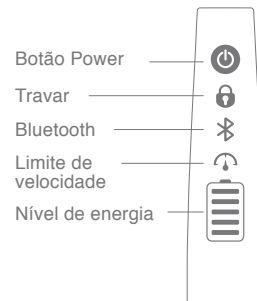

	Botão Power	LIGAR/DESLIGAR. O miniPRO desligará automaticamente quando ficar inativo por 10 minutos, ou quando for deitado (horizontal) por mais de 30 segundos.
	Travar	Ativar Modo de bloqueio pelo aplicativo. O miniPRO vibrará, piscará suas luzes e soará um alarme se alguém movê-lo. O aplicativo também reproduzirá um alarme. O miniPRO não ficará equilibrado no Modo de bloqueio.
	Bluetooth	Quando o Bluetooth estiver ativado, mas não conectado a um smartphone, esse ícone piscará. Quando o aplicativo Ninebot da Segway estiver conectado ao miniPRO, esse ícone ficará aceso.
	Limite de velocidade	Ative e ajuste o Modo de Limite de velocidade pelo aplicativo. Quando o ícone estiver iluminado, o miniPRO ficará limitado a 7 km/h (4,3 mi/h). Esse limite de velocidade pode ser ajustado no aplicativo. Quando você se aproxima do limite de velocidade, o miniPRO se inclina para trás.
	Nível de energia	Indica a vida útil restante da bateria. Quando a bateria está quase vazia, esse ícone pisca e o miniPRO emite um bipé, indicando que você precisa carregar seu miniPRO. Quando tiver menos de 30% de bateria, seu miniPRO reduzirá gradativamente o limite de velocidade máxima. Use o aplicativo para ler a energia restante e o intervalo restante estimado.

5 Montando seu miniPRO

Instale a barra de direção

- 1 Abra a liberação sem ferramentas, como mostrado.
- 2 Insira a barra de direção no soquete de direção da estrutura.
- 3 Feche a liberação sem ferramentas para prender.

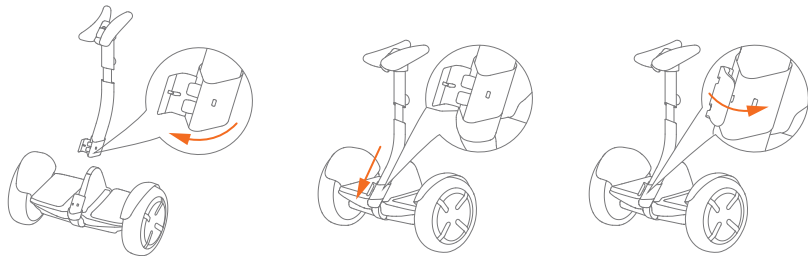

Verifique o estado do Power ON/OFF após a montagem.

⚠ **Para sua segurança, seu miniPRO não está ativado no momento** e emitirá um bip ocasionalmente após LIGAR. Até que seja ativado, o miniPRO mantém uma velocidade de condução e sensibilidade de direção muito baixas e não deve ser conduzido. Instale o aplicativo Ninebot da Segway em seu dispositivo móvel (com Bluetooth 4.0 ou superior), conecte-o ao miniPRO com Bluetooth, siga as instruções do aplicativo para ativar seu miniPRO e siga os procedimentos de treinamento.

Ajuste a altura da joelheira

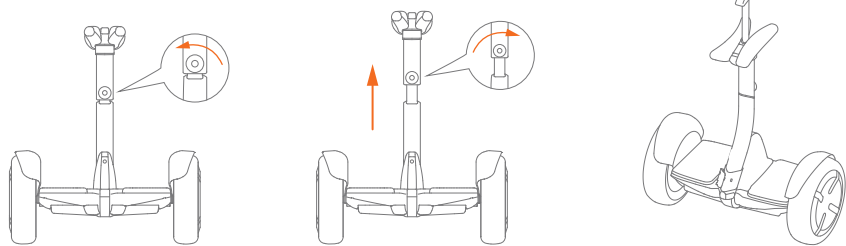

Gire o manipulô de ajuste de altura no sentido anti-horário.

Levante as joelheiras até a altura desejada. Gire o manipulô de ajuste de altura no sentido horário para apertar.

Levante a barra de guia para ajudar a conduzir o miniPRO sem um condutor quando ligado. Não use para levantar ou carregar o miniPRO.

6 Primeira volta



Android



iOS

⚠ Há riscos à segurança ao aprender a conduzir o miniPRO. Você deve ler as Instruções de segurança e seguir o Tutorial de novo condutor no aplicativo Ninebot da Segway, antes de sua primeira volta. Acesse www.segway.com para assistir ao vídeo de segurança.

Use seu dispositivo móvel (Android ou iOS) para instalar o aplicativo Ninebot da Segway, leia as Instruções de segurança e siga o Tutorial de novo condutor antes de sua primeira volta. Vá para a Apple App Store (iOS) ou a Google Play Store (Android) e pesquise por "Ninebot" para baixar e instalar o aplicativo.

Leia o código para baixar o aplicativo (iOS 8.0 ou superior, Android 4.3 ou superior)

Quando seu miniPRO emitir um alarme intermitente, pare de conduzi-lo e verifique o aplicativo para obter detalhes.

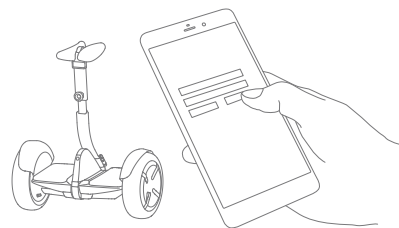

- 1 Instale o aplicativo e faça login.

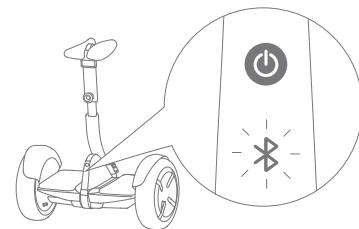

- 2 LIGUE o miniPRO. O ícone Bluetooth piscando indica que o miniPRO está aguardando uma conexão.

- 3 Clique em "Pesquisar dispositivo" para se conectar ao seu miniPRO. O miniPRO reproduzirá um bip quando a conexão for bem-sucedida. O ícone de Bluetooth parará de piscar e permanecerá iluminado.

Siga as instruções do aplicativo para saber como conduzir com segurança. Divirta-se!

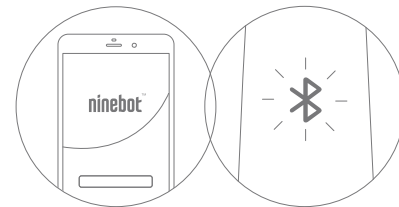

7 Carregando

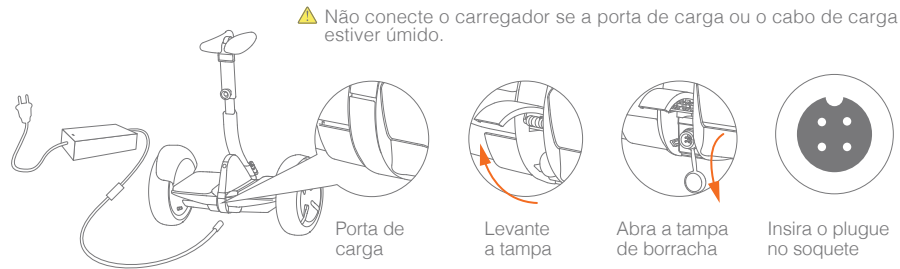

Seu miniPRO estará completamente carregado quando o LED no carregador mudar de vermelho (carregando) para verde (carga contínua).

8 Aprendendo a conduzir

⚠ AVISO

O condutor deve pesar entre 40–100 kg (85–220 lbs) e deve ter entre 130–200 cm (4'3"–6'6") de altura.



Vista um capacete aprovado e outro equipamento de proteção para minimizar qualquer possível lesão.

Após a ativação, o aplicativo o guiará pelo Tutorial de novo condutor. Siga as instruções no aplicativo e nesse manual.

NOTA

Primeiro, você deve fazer download do aplicativo Ninebot da Segway no seu dispositivo móvel. O aplicativo o guiará pelo Tutorial de Novo Condutor.

Para sua segurança, o miniPRO limitará a velocidade máxima para 7 km/h (4,3 mi/h) até que você conclua o Tutorial de novo condutor. Para o primeiro quilômetro (0,6 milhas) após concluir o Tutorial de novo condutor, a velocidade máxima será limitada a 10 km/h (6,2 mi/h), após o qual você poderá desativar o modo de limite de velocidade por meio do aplicativo e alcançar a velocidade máxima de 16 km/h (10 mi/h).

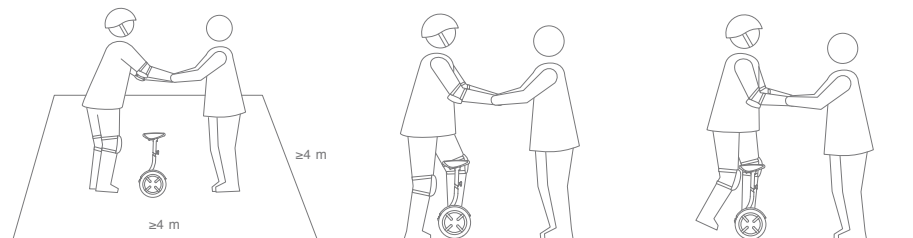

1 Vá para uma área aberta grande e peça a um amigo para ajudá-lo em sua primeira condução.

2 Coloque um pé no tapete, mas com seu outro pé ainda no chão segurando seu peso. Não pressione a barra de direção com sua perna.

3 Transfira lentamente seu peso para o miniPRO. A unidade emitirá um bipe, indicando que está no modo de equilíbrio. Pise lentamente com o outro pé.

⚠ AVISO

Sempre fique afastado da parte traseira do miniPRO.

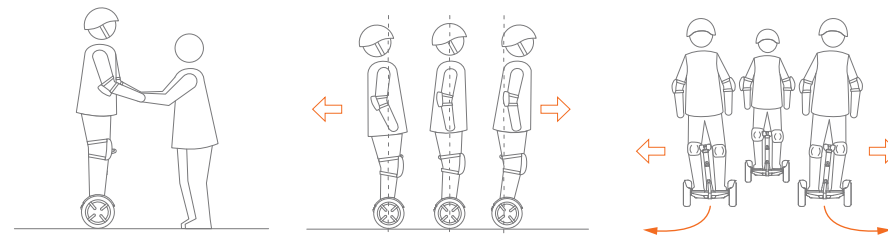

4 Fique com seu peso distribuído igualmente em ambos os pés e relaxe, olhando para a frente.

5 Cuidadosamente, incline seu corpo para frente e para trás para controlar seu movimento.

6 Para girar, incline para a esquerda ou para a direita em relação à barra de direção.

⚠️ Aviso

Você deve ler e entender as instruções de Avisos e condução segura desse manual antes de tentar usar o miniPRO.



⚠️ Evite o contato de obstáculos com o pneu ou com a roda.

⚠️ Ao passar por pequenas lombadas ou terreno irregular, mantenha uma velocidade moderada de 3 a 10 km/h (2 a 6 mi/h) e mantenha seus joelhos dobrados. Não vá muito lentamente ou muito rapidamente. Caso contrário, você poderá perder o controle e cair.

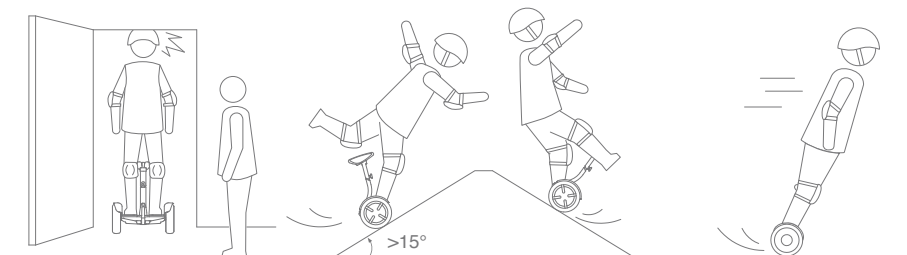

⚠️ Tome cuidado com a cabeça ao passar pelas portas.

⚠️ Evite ladeiras com mais de 15° ou você poderá perder a aderência.

⚠️ Não acelere nem desacelere bruscamente. Não incline mais do que 5° nem acelere / desacelere mais rápido do que 4 km/h/s (2,5 mph/s).

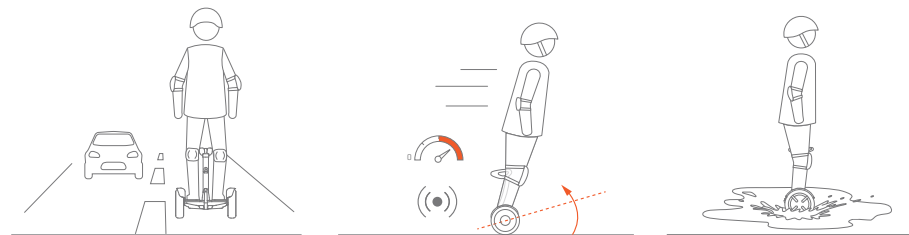

⚠️ Não conduza em pistas, estradas, rodovias ou ruas.

⚠️ Não acelere quando o miniPRO se inclinar para trás ou soar um alarme. Não tente ultrapassar o limitador de velocidade.

⚠️ Não passe por poças ou outros corpos de água. Não molhe o produto.

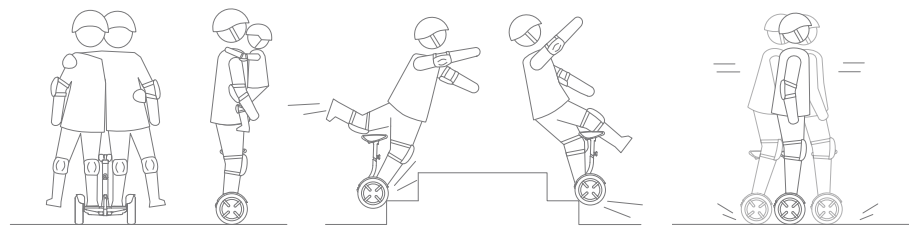

⚠️ O miniPRO é para um condutor apenas. Não ande em dupla nem transporte passageiros. Não carregue crianças.

⚠️ Não passe sobre buracos, meios-fios, degraus ou outros obstáculos.

⚠️ Não balance para frente e para trás ou mude o peso de forma brusca.

⚠️ Aviso (continuação)

Você deve ler e entender as instruções de Avisos e condução segura desse manual antes de tentar usar o miniPRO.

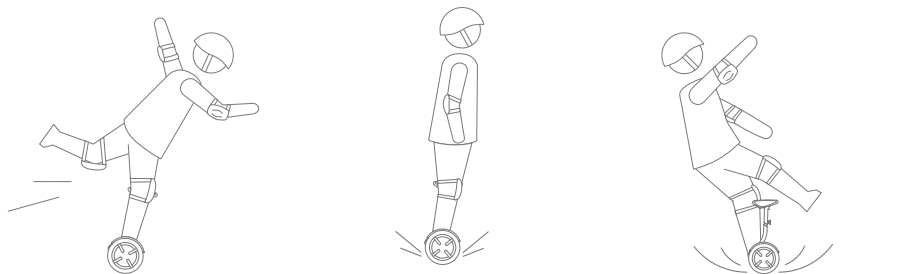

⚠️ Não tente fazer acrobacias de nenhum tipo. Mantenha sempre os dois pés no tapete.

⚠️ Mantenha contato com o chão o tempo todo. Não pule ou tente acrobacias.

⚠️ Não conduza em superfícies escorregadias (incluindo, mas não se limitando a piso molhado, areia solta, cascalho solto e gelo).

10 Modo de Controle remoto (R/C)

Você pode usar o aplicativo Ninebot da Segway para conduzir seu miniPRO no Modo R/C.

1. Abra o aplicativo Ninebot da Segway e conecte-o ao seu miniPRO.
2. Clique no ícone R/C (⊙).
3. Arraste o joystick virtual (o ponto dentro do círculo) para conduzir seu miniPRO.

⚠️ AVISO

Não use o modo R/C em áreas populosas ou onde haja risco potencial de colocar pessoas ou propriedades em perigo, se operado de forma insegura.

NOTA

No modo R/C, a velocidade máxima padrão é de 7,0 km/h, (4,3 mi/h), mas você pode alterar a velocidade máxima no aplicativo Ninebot da Segway. O alcance do Bluetooth do miniPRO é de 10 a 15 metros (30 a 50 pés). Se seu dispositivo Android ou iOS estiver fora do alcance do Bluetooth, o miniPRO parará de se mover no modo R/C.

11 Modo de elevação e assistência de energia

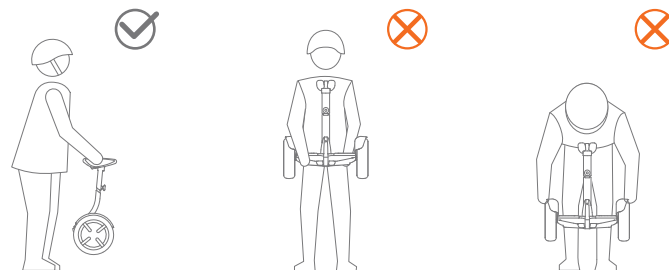

Elevação

Para sua segurança, a energia do motor é cortada quando o miniPRO é levantado do chão no Modo de equilíbrio. Quando o miniPRO é colocado de volta no chão, ele começa a se equilibrar novamente. Não levante o miniPRO pelos para-lamas ou pela estrutura, pois há risco de prender ou machucar seus dedos ou mãos. Levante pela barra de direção, como exibido acima.

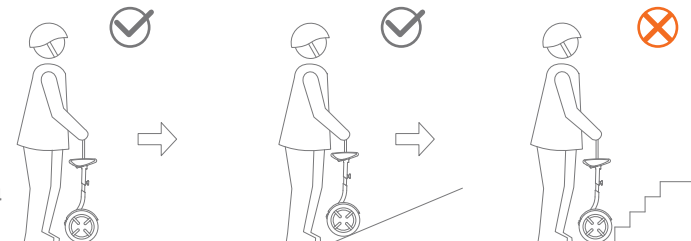

Modo de assistência de energia

Levante a barra de guia para entrar no Modo de assistência de energia (ligado, sem condutor). Conduza o miniPRO em superfícies planas usando a barra de guia. Não o guie por escadas, em poças, sobre grandes superfícies quebradas/irregulares, ou sobre outros obstáculos. Guie seu miniPRO por volta do obstáculo ou carregue-o sobre o obstáculo como exibido na seção anterior.

12 Manutenção

Limpendo e armazenando seu miniPRO

Use um tecido macio e úmido para limpar a estrutura. Sujeiras de difícil remoção podem ser esfregadas com uma escova de dentes e pasta de dentes, e depois limpas com um pano macio e úmido. Arranhões em peças plásticas podem ser polidos com lixa extra fina.

NOTA

Não lave seu miniPRO com álcool, gasolina, acetona ou outros solventes corrosivos/voláteis. Essas substâncias podem danificar a aparência e a estrutura interna do seu miniPRO. Não lave seu miniPRO com uma lavadora ou mangueira de alta pressão.

⚠ AVISO

Verifique se o seu miniPRO está DESLIGADO, se o cabo de carregamento está desconectado e se a tampa de borracha na porta de carga está totalmente vedada antes de limpar. Caso contrário, você pode estar exposto a choque elétrico ou danos aos componentes eletrônicos.

Armazene seu miniPRO em um local fresco e seco. Não armazene-o em áreas externas por longos períodos de tempo. A exposição à luz do sol e a temperaturas extremas (frias e quentes) acelerará o processo de envelhecimento dos componentes plásticos e poderá reduzir a vida útil da bateria.

Calibragem do pneu

Encha os pneus a 45-50 psi. Encha os dois pneus igualmente.

Manutenção do pacote de bateria

Não armazene ou carregue a bateria em temperaturas fora dos limites estabelecidos (consulte Especificações). Não descarte nem destrua a bateria. Para obter mais informações sobre a bateria, consulte o adesivo na própria bateria, localizada na parte inferior do miniPRO. Consulte a legislação e regulações locais com relação à reciclagem e/ou descarte de bateria.

Uma bateria bem mantida pode ter um bom desempenho mesmo após muitos quilômetros percorridos. Carregue a bateria após cada condução do Mini e evite usar a bateria completamente. Quando usada em temperatura ambiente (22 °C [70 °F]), o alcance e o desempenho da bateria serão ideais. Usá-la em temperaturas abaixo de 0 °C (32 °F) pode diminuir o alcance e o desempenho. Normalmente, a -20 °C (-4 °F), o alcance pode cair pela metade da mesma bateria a 22 °C (70 °F). O alcance da bateria será recuperado quando a temperatura subir. Mais detalhes estão disponíveis no aplicativo.

NOTA

Normalmente, uma bateria totalmente carregada deve manter uma carga de 120 a 180 dias no Modo de espera. Uma bateria com baixa energia deve manter a carga de 30 a 60 dias no Modo de espera. Lembre-se de carregar a bateria após cada uso. Usar completamente a bateria pode causar um dano permanente à bateria. Os componentes eletrônicos na bateria registram a condição de carga-descarga da bateria. Danos causados por descarga excessiva ou insuficiente não serão cobertos pela Garantia limitada.

⚠ AVISO

Risco de incêndio. Nenhuma peça pode ser reparada pelo usuário. Não tente desmontar a bateria.

⚠ AVISO

Não é recomendado conduzir quando a temperatura ambiente estiver abaixo de -5°C (23°F), pois a temperatura baixa limitará o torque ou a potência máxima. Caso contrário, poderão ocorrer ferimentos ou danos materiais devido a deslizamentos ou quedas.

13 Especificações

	Itens	Parâmetros de N3M320
Dimensões	Comprimento x Largura	262 x 546 mm (10,3 x 21,5 pol)
	Altura ¹	645 a 955 mm (25 a 37 pol)
Peso	Carga útil	40 a 100 kg (85 a 220 lb)
	Rede	~ 12,8 kg (28 lb)
Requisitos do condutor	Idade	16 a 60 anos
	Altura	130 a 200 cm (4'3" a 6'6")
Parâmetros da máquina	Velocidade máxima	~ 16 km/h (10 mi/h)
	Intervalo típico ²	25 km (13,8 mi)
	Ângulo máx. de inclinação	~ 15°
	Modo iniciante	Pode ser ativado ou desativado pelo aplicativo após 1 km (0,6 mi/h) de condução.
	Terreno aplicável	Pavimento, sujeira presa, declives < 15°, obstáculos < 1 cm (0,4 pol), valetas de < 3 cm (1,2 pol)
	Temperatura de operação	-10 a 40 °C (14 a 104 °F)
	Temperatura de armazenamento	-20 a 50 °C (-4 a 122 °F)
Bateria	Classificação de IP	IP54
	Tensão nominal	54,3 VCC
	Tensão de carregamento máxima	59,5 VCC
	temperatura de carregamento	0 a 40°C (32 a 104 °F)
	Capacidade nominal	310 Wh
Motores	Potência de descarga contínua ³	1000 W Máx.
	Sistema de gestão da bateria	Proteção contra sobre-tensão, sub-tensão, curto-circuito e superaquecimento. Repouso automático e ativação.
	Potência nominal	400x2 W
	Potência máxima	800x2 W

[1] Altura da estrutura: distância do solo à parte mais alta da estrutura.

[2] Intervalo típico: testado na condução em potência máxima, 70 kg (154 lb) de carga, 25 °C (77 °F), 15 km/h (9,3 mi/h) de velocidade média em piso pavimentado.

[3] Potência de descarga contínua: testada sob potência máxima a 25 °C (77 °F). O valor muda de acordo com a temperatura e a capacidade restante da bateria. Por exemplo, a potência de descarga contínua cai para ~80% do valor máximo a 10% da capacidade restante da bateria, e a potência de descarga contínua cai para ~70% do valor máximo a 0 °C (32 °F).

NOTA: O símbolo de til (~) indica que o seguinte número é uma aproximação.

Carregador	Número do modelo	HT-A10-120W-59.5V
	Fabricante	Chingmi (Beijing) Technology Co., Ltd.
	Fornecedor	Chingmi (Beijing) Technology Co., Ltd.
	Potência nominal	120 W
	Tensão de entrada	100 a 240 VCA @ 50 a 60 Hz
	Tensão de saída	59,5 VCC
	Corrente de saída	2 A
	Temperatura de carregamento	0 a 40 °C (32 a 104 °F)
	Tempo de carga	4 horas
	Conformidade	FCC / UL

14 Marca registrada e declaração legal

Ninebot™ e o seu ícone são marcas registradas da Ninebot Inc.; Segway® é a marca registrada da Segway Inc.; Ninebot by Segway™ é uma marca registrada da Segway Inc.; iPhone e iOS são da Apple Inc.; Android é da Google Inc. Os respectivos proprietários reservam-se o direito de suas marcas registradas mencionadas nesse manual.

Ninebot é a proprietária ou licenciada de diversas patentes relativas a robôs de transporte pessoal Ninebot com outras patentes pendentes. Esse manual foi preparado pela Ninebot, que reserva todos os seus direitos de propriedade. Nenhum instituto ou pessoa deve copiar ou divulgar esse manual em sua totalidade ou em parte, nem fazer uso das patentes mencionadas sem o consentimento da Ninebot por escrito.

O miniPRO é coberto por patentes estrangeiras e dos EUA. Para obter informações sobre patente, acesse <http://www.segway.com>. Ninebot (Tianjin) Technology Co. Ltd. fabrica e vende o miniPRO sob a licença de DEKA Products Limited Partnership.

Tentamos incluir as descrições e instruções para todas as funções do miniPRO no momento da impressão. No entanto, seu miniPRO pode diferir um pouco do que mostramos nesse documento. Visite a Apple App Store (iOS) ou a Google Play Store (Android) para baixar e instalar o aplicativo Ninebot da Segway.

Observe que há diversos modelos do Ninebot da Segway com diferentes funções e algumas das funções mencionadas aqui podem não ser aplicáveis à sua unidade. O fabricante se reserva o direito de alterar o design e a funcionalidade do produto e da documentação do miniPRO sem aviso prévio.

Todos os direitos reservados. Copyright Segway 2016.

15 Certificações

Segurança

- As células e o pacote de bateria passaram no teste e certificação UN/DOT38.3
- 2014/35/EU: EN 60950-1:2006/A2:2013
- UL 60950-1, Ed. 2 (2007) + AM1 + AM2
- UL 1642
- UL 2272

EMC

- FCC parte 15 subparte c
- FCC parte 15.247
- 2014/30/EU: EN 61000-6-1:2007, EN 61000-6-3:2007/A1:2011
- 1995/5/EU: ETSI EN 300 328 V1.8.1 (2012-06); ETSI EN 301 489-1 V1.9.2 (2011-09); ETSI EN 301 489-17 V2.2.1 (2012-09)
- SAR: EN 62479:2010

Outros

- REACH: 2012/19/EU
- EN 60034-1:2010/AC:2010

Esse dispositivo está em conformidade com a parte 15 das regras de FCC. A operação está sujeita às duas seguintes condições: (1) Esse dispositivo não deve causar interferência prejudicial e (2) esse dispositivo deve aceitar todas as interferências recebidas, incluindo interferência que possa causar a operação indesejada.

Nota: Este equipamento foi testado e enquadrado em conformidade com os limites de um dispositivo digital classe B, de acordo com a parte 15 das regras FCC. Esses limites são projetados para fornecer razoável proteção contra interferência prejudicial em uma instalação residencial. Este equipamento gera, usa e pode emitir energia em frequência de rádio e, se não for instalado e usado de acordo com o manual de instruções, pode provocar interferência prejudicial nas comunicações por rádio. No entanto, não há qualquer garantia de que a interferência não ocorrerá em uma instalação específica. Se este equipamento não causar interferência prejudicial na recepção de rádio ou televisão, o que é possível determinar ligando e desligando o equipamento, o usuário é incentivado a tentar corrigir a interferência usando uma ou mais das seguintes medidas:

- Reorientar ou recolocar a antena de recepção.
- Aumentar a distância entre o equipamento e o receptor.
- Conectar o equipamento a uma saída em um circuito diferente daquele a que o receptor está conectado.
- Consultar o revendedor ou um técnico de rádio/TV experiente para obter ajuda.

CAN ICES-3 (B)/NMB-3(B)

A Ninebot não é responsável por qualquer alteração ou modificação que não tenha aprovado expressamente. Essas modificações podem anular a autoridade do usuário para operar o equipamento.

FCC ID: 2AF2B-NB
IC: 20915-NB01
Número do modelo: N3M320

16 Contato

Entre em contato conosco se enfrentar problemas relacionados à condução, manutenção e segurança, ou erros/falhas com seu miniPRO.

Segway Inc.

14 Technology Drive, Bedford, NH 03110

Tel: 1-603-222-6000

Fax: 1-603-222-6001

Ligação gratuita: 1-866-473-4929

E-mail de vendas: customeroperation@segway.com

E-mail de serviços: technicalsupport@segway.com

Website: www.segway.com

Tenha em mãos o número de série do seu miniPRO ao entrar em contato com a Segway.

É possível localizar o número de série na parte superior da barra de direção entre as joelheiras ou no aplicativo, em Mais configurações -> Informações básicas.

www.segway.com